

STORES AMÉRICAINS ÉLECTRIQUES

MANUEL DE MONTAGE

YES·DECORATION

Voir la vidéo de
montage ici



Description des accessoires

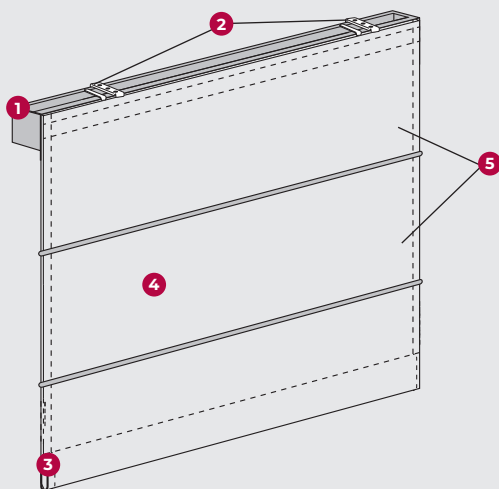

Des vis et des chevilles standard seront fournies.
Il sera nécessaire de s'assurer que les vis
et les chevilles fournies conviennent à l'installation
sur la surface souhaitée.

1. Système
2. Supports
3. Profil de lestage
4. Tissu
5. Baguettes

Placement des supports

Fixez les 2 supports extérieurs comme vous voyez sur la figure.
Repartissez le reste des supports entre les 2 supports extérieurs.



Faites attention que les supports ne sont pas fixés sur les places où il y a des parties dans le boîtier.

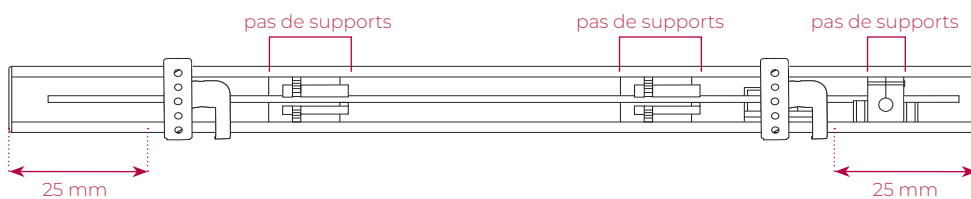

montage mural

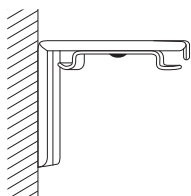

montage plafond

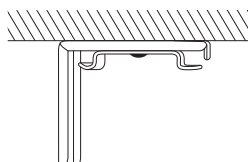

Placement du système

étape 1 support

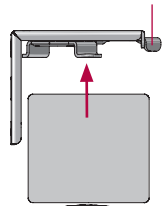

étape 2

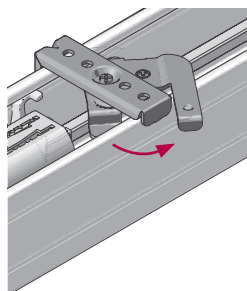

étape 3

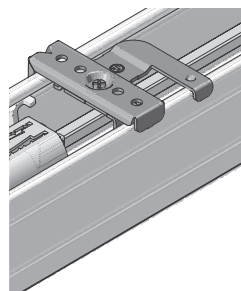

Instruction d'utilisation

⚠ Assurez-vous qu'aucun objet, rebord de fenêtre ou poignée ne se trouve dans le passage. Ces derniers pourraient endommager votre store et réduire la durée de vie de votre produit.

Commande électrique?

Vous avez commandé un store américain électrique ?

Prenez le manuel séparé afin de lier votre produit avec la commande électrique.