

# ELEKTRISCHE VOUWGORDIJNEN

## MONTAGEHANDLEIDING

YES·DECORATION

Bekijk hier de  
montagevideo



### Omschrijving van de onderdelen

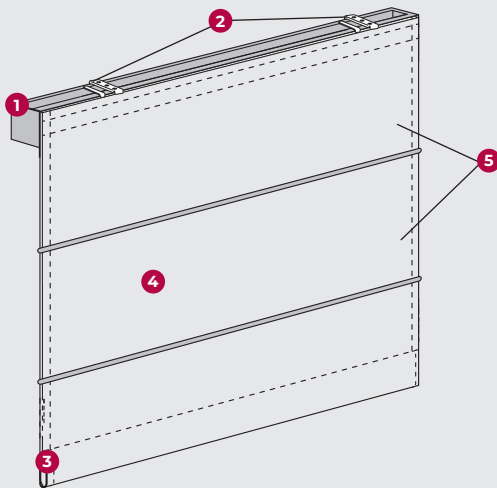

Standaard vijzen en pluggen worden meegeleverd.  
Men dient zich steeds te vergewissen  
of de meegeleverde vijzen en pluggen geschikt  
zijn om op de gewenste ondergrond te installeren.

1. Systeem
2. Scharsteunen
3. Verzwaringlat
4. Stof
5. Baleinen

### Plaatsing van de scharsteunen

Plaats de uiterste scharsteunen zoals op de tekening aangegeven.  
De overige scharsteunen verdeelt u tussen de 2 buitenste scharsteunen.



Plaats geen steun op de onderdelen in de bovenbak.

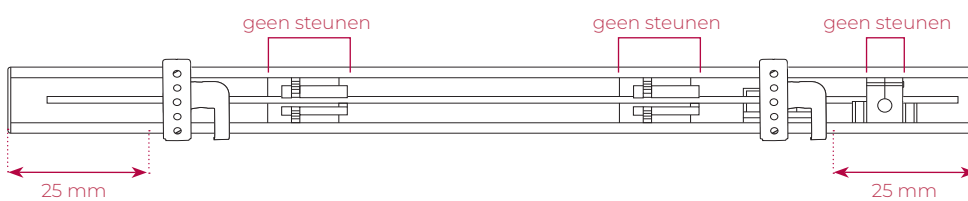

bevestiging aan de muur

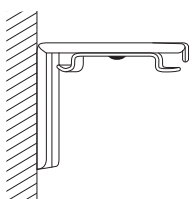

bevestiging aan het plafond

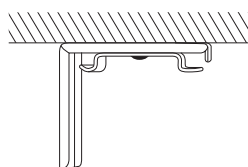

## Monteren van het profiel

stap 1 schaarsteun

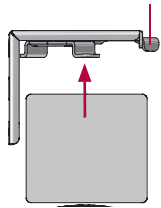

stap 2

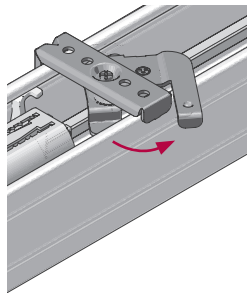

stap 3

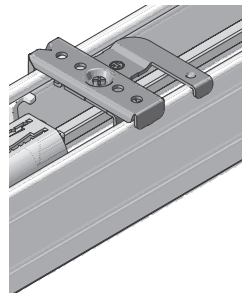

## Gebruikshandleiding

**⚠ Zorg er voor dat er geen voorwerpen, vensterbanken of raam/deur klinken in contact komen met het gordijn. Deze kunnen uw stof beschadigen en de levensduur van uw product verminderen.**

## Elektrische bediening?

Heeft u een vouwgordijn besteld met elektrische bediening?  
Bekijk dan onze aparte handleidingen om uw product te koppelen met de elektrische bediening.