

# MANUELE GORDIJNRAIL

## MONTAGEHANDLEIDING

YES·DECORATION

Bekijk hier de  
montagevideo



### Omschrijving van de onderdelen

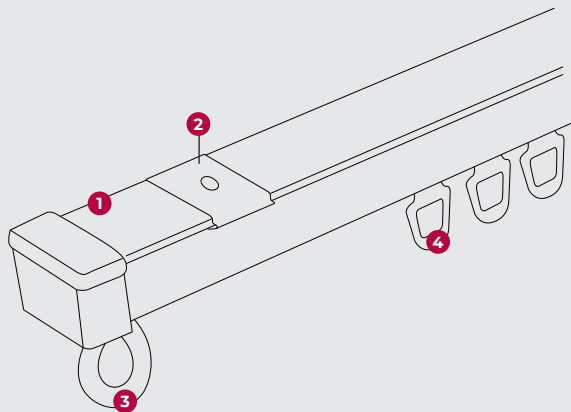

Standaard vijzen en pluggen worden meegeleverd.  
Men dient zich steeds te vergewissen  
of de meegeleverde vijzen en pluggen geschikt  
zijn om op de gewenste ondergrond te installeren.

1. Gordijnrail
2. Clips
3. Eindstop
4. Glijder

### Plaatsen van de clipsen (voor plafondbevestiging)

Zorg ervoor dat de buitenste twee clipsen zich op 5 cm van de uiteinden van de rail **1** bevinden. Aan de kant waar het pakket van het overgordijn komt, plaatst u een tweede steun op 25 cm van het einde van de rail. De overige clipsen verdeelt u dan op gelijke afstand tussen de uiterste clipsen.

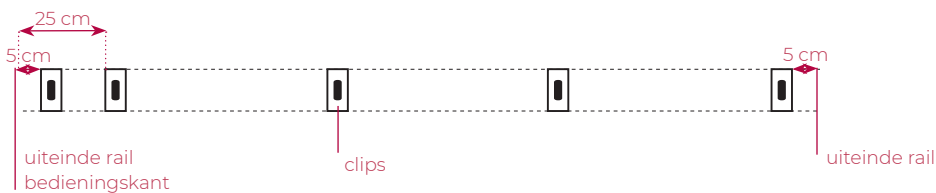

Het is uiterst belangrijk dat de steunen steeds op één rechte lijn geplaatst worden.

## Plaatsen van de afstandsteunen (voor muurbevestiging)

stap 1

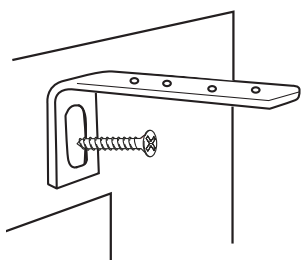

stap 2

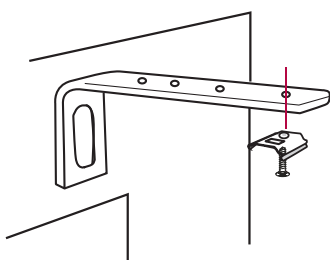

stap 3

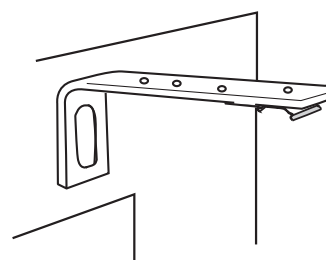

## Inclipsen van de rail

stap 1

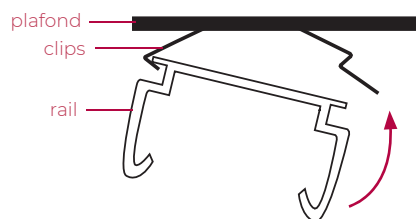

stap 2

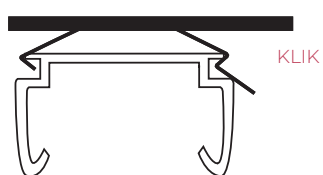

## Gebruikshandleiding

Een overgordijn is zeer eenvoudig in gebruik. U moet simpelweg de stof in de gewenste richting meentrekken om het gordijn te openen of te sluiten.