

230V MOTOR VOOR AFSTANDSBEDIENING

voor horizontale jaloezie alu en hout 50 mm, rolgordijn en vouwgordijn

YES·DECORATION

Bekijk hier de  videohandleiding



HANDLEIDING



Wij raden aan onze elektrische producten door een professional te laten installeren.



De motor werd reeds afgeregeld. U dient enkel nog de motor aan te sluiten op de netspanning en de producten te koppelen met de handzender.

Inleiding

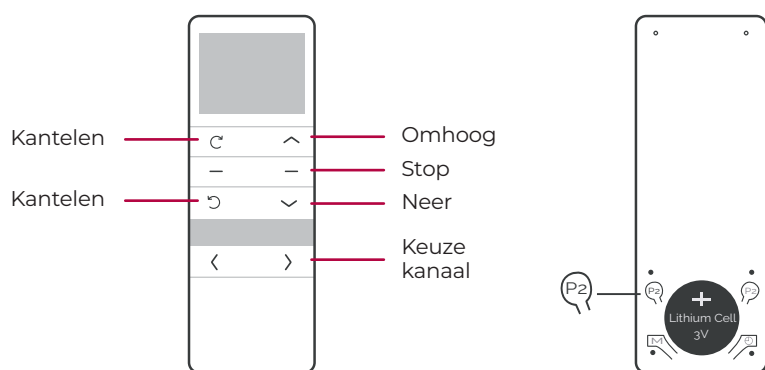

P1 Programmeerknop

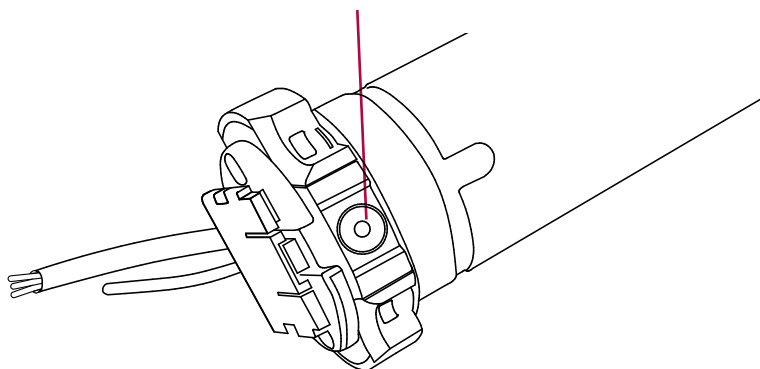

Indien uw motor niet reageert volgens onderstaande stappen, ga dan naar probleemoplossing (p3).

Motor aansluiten op de netspanning



Let op! Sluit motoren niet tegelijk aan, maar één voor één.

Product koppelen met de zender

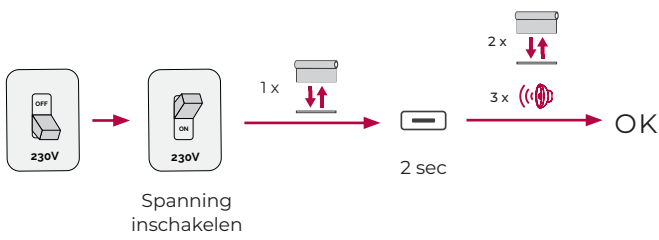

Let op! Koppel de zender binnen de 10 sec na inschakelen spanning/ bedienen van P1.

i Alternatieve methode



Kies telkens eerst het juiste kanaal voor het koppelen/kopiëren van een zender/kanaal.

Optioneel

Aanpassen boven- en onderlimiet

1.1 Bovenlimiet

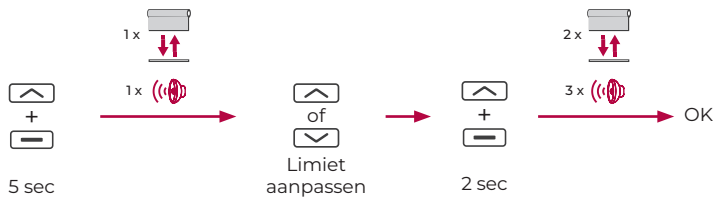

1.2 Onderlimiet

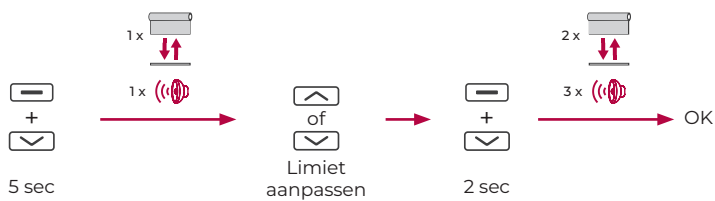

Koppelen/verwijderen bijkomende zender/kanaal

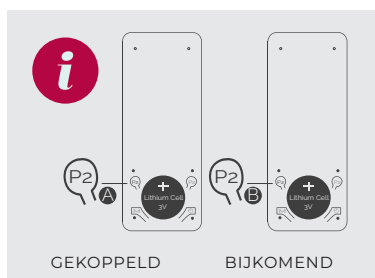
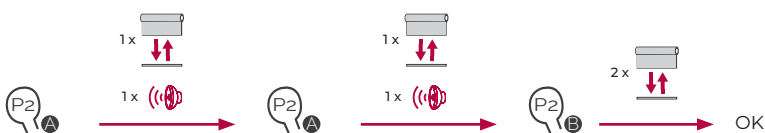

V12024

2

Activeren/desactiveren stap voor stap modus

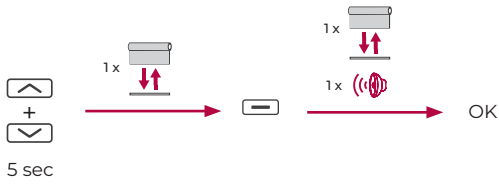

Met stap voor stap modus kan u bijvoorbeeld horizontale jaloezieën perfect oriënteren.

Favoriete positie instellen ★

4.1 Instellen

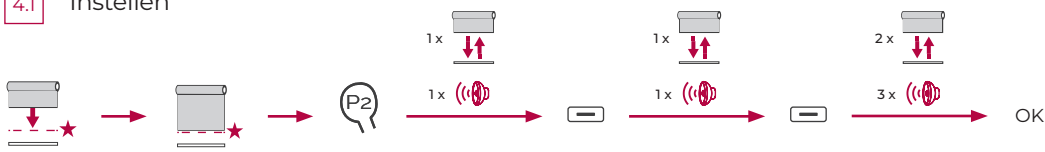

4.2 Ga naar favoriete positie

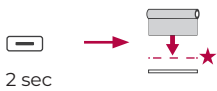

Probleemoplossing



Indien u opteert voor een reset van de motor moeten al deze stappen 1 na 1 doorlopen worden.

stap 1

Reset van de motor

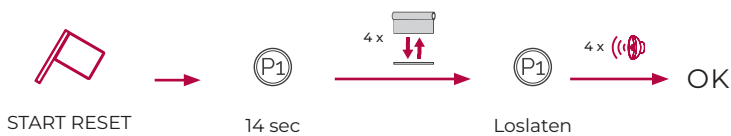

Let op! Beweeg het systeem weg van de eindpunten alvorens u de reset doet.

stap 2

Koppelen van een eerste zender

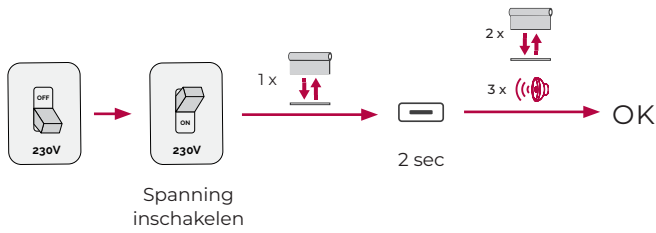

Let op! Koppel de zender binnen de 10 sec na inschakelen spanning/ bedienen van P1.



Alternatieve methode



Kies telkens eerst het juiste kanaal voor het koppelen/kopiëren van een zender/kanaal.

stap 3

Draairichting controleren/aanpassen



stap 4

Instellen van boven- en onderlimiet

4.1 Bovenlimiet

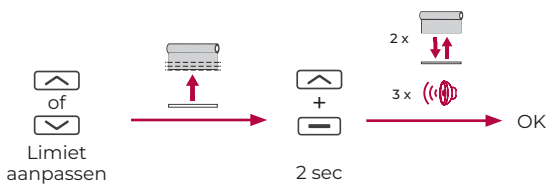

Let op! Risico op beschadiging. Stop het systeem op tijd.

4.2 Onderlimiet

